

# Большое спасибо, что выбрали наш набор.

Наши модели отличаются лучшими материалами и высочайшим качеством. Надеемся, что время с нашим набором пролетит не заметно и доставит вам приятные минуты творчества.

## ВНИМАНИЕ

Набор может содержать мелкие детали. Не рекомендуется детям до 3х лет. Детям до 10 лет рекомендуется помощь взрослых.



Перед началом сборки проверьте, все части конструктора есть в наличии. Для сборки подготовьте клей ПВА (можно любой другой клей для дерева), надфиль (может понадобится для подгонки в размер), шкурку (для удаления заусенцов на фанере), тряпочку (для удаления излишков клея). Собирайте модель по прилагаемой схеме. На нашем сайте вы сможете найти видео инструкцию по сборке и электронную версию данной инструкции.

Для прочного соединения деталей используйте клей для дерева. Перед финальной сборкой рекомендуем собрать модель без клея для понимания процесса сборки и исключения неправильной постановки деталей и склеивания движущихся элементов.

## Условные обозначения

Применяемые в инструкции

**49** Порядковый номер детали на схеме сборки

**49 1** Порядковый номер детали на схеме сборки и их количество. Эти детали полностью идентичные

**49**  **1** Порядковый номер детали и их количество на схеме сборки. Это идентичные детали с зеркальным рисунком

 Места склеивания деталей.

 Места, где имеются движущиеся части, эти соединения клеить не надо. Так же обозначаются фиксаторы соединений.

**A B C D** Порядковые номера собранных узлов для понимания мест их установки.



СДЕЛАНО  
В  
РОССИИ

Сборная модель из дерева



20  
сантиметров

# T-34 ТАНК СССР-РАЗЛИВАЙКА V2

ВАРИАНТ  
РАЗЛИВАЙКА

набор деталей для самостоятельной сборки

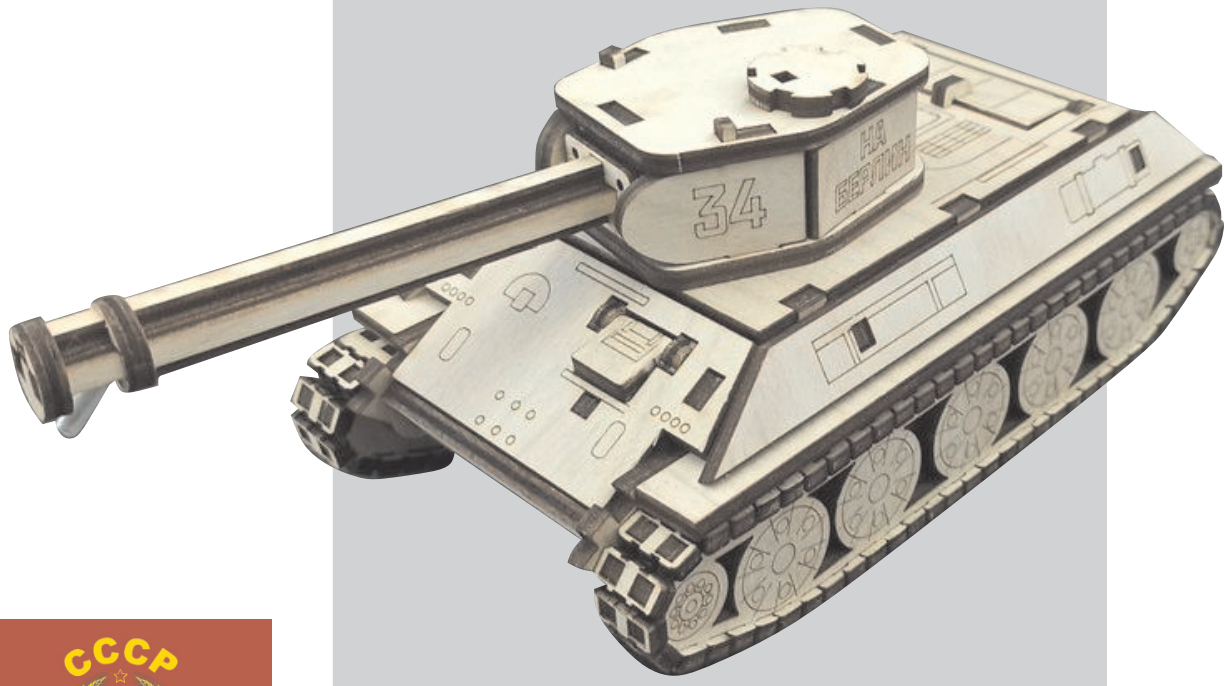

9507

Модель из фанеры

Производитель: ИП Быкова Е.А. Россия Свердловская область г. Лесной. ИНН: 663005395610  
Для детей старше 6 лет.  
Натуральная фанера 4мм.  
Не подлежит обязательной сертификации



КОД: ТМ-19-9507



все модели на сайте  
розница: [твоимодели.рф](http://твоимодели.рф)  
опт: [3DLV.RU](http://3DLV.RU)

# ОБЩИЙ СПИСОК ДЕТАЛЕЙ

перед сборкой проверьте наличие и количество деталей.

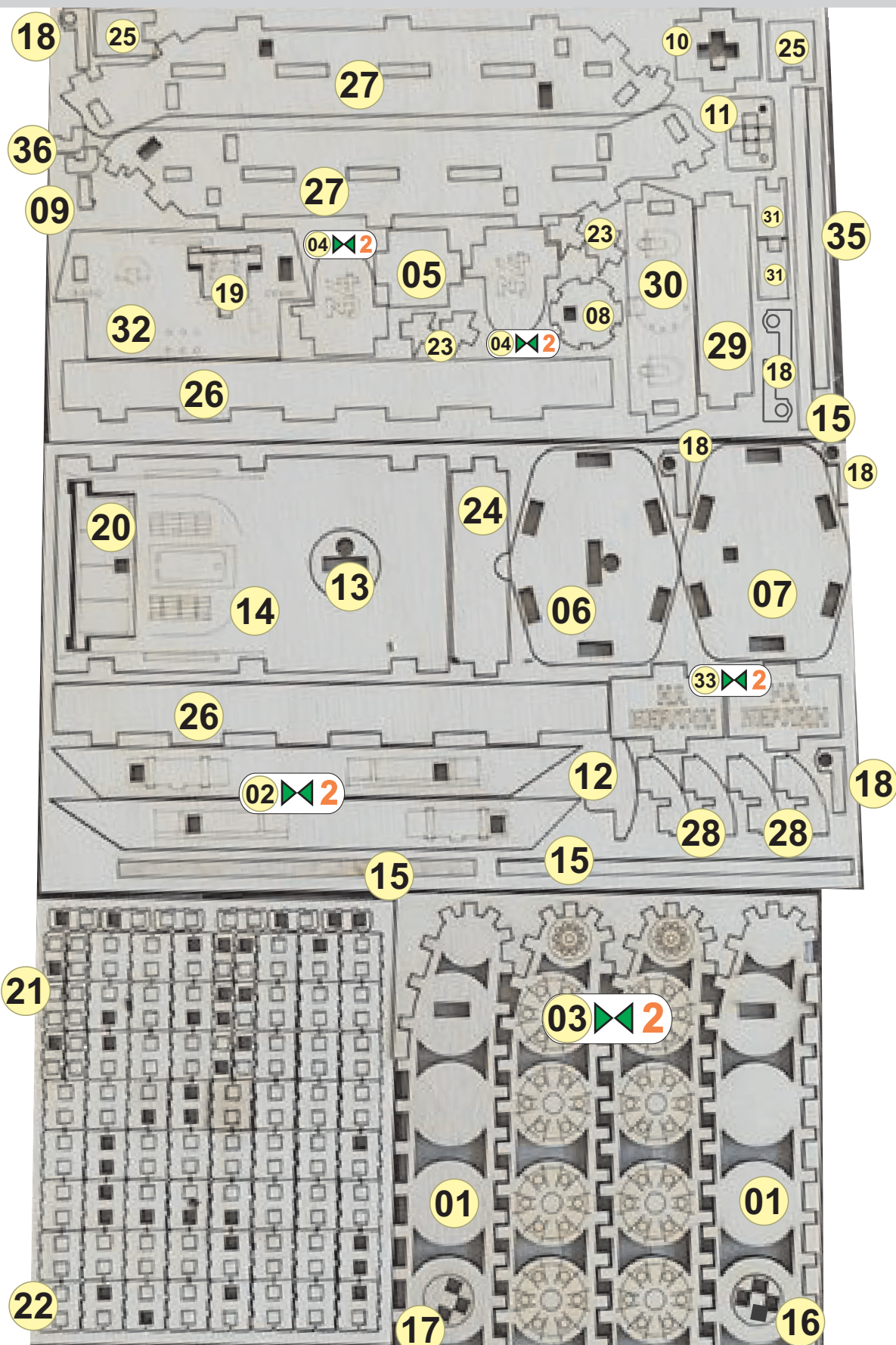

## V2 ДОПОЛНИТЕЛЬНЫЕ ДЕТАЛИ И КРЕПЛЕНИЕ СЕРВЫ

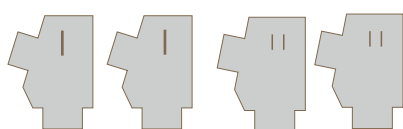

37 В ДВУХ ВАРИАНТАХ С РАЗНЫМИ УГЛАМИ НАКЛОНА

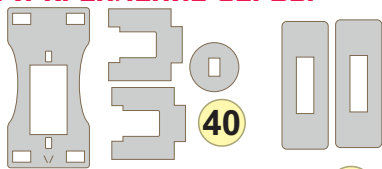

38

39

41

40

# СХЕМА СБОРКИ - БЛОКИ (УЗЛЫ)

Рекомендуем перед окончательной сборкой собрать модель без клея.

## Порядок сборки:

- Собираем корпус
- Собираем гусеницы
- Собираем башню
- Ставим башню на корпус
- Крепим гусеницы к корпусу



Электронный вариант этой инструкции можно скачать и в личном кабинете магазина

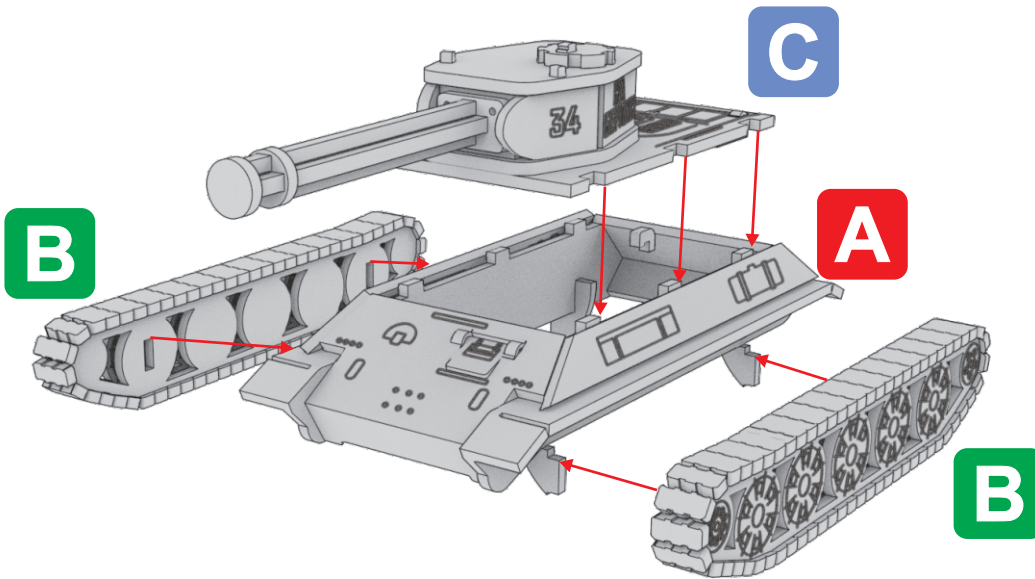

**A**

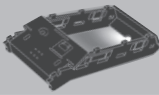

Детали 24 и 30 ставим ровными сторонами в верх, вырезы в низ.

**НЕ КЛЕИМ**

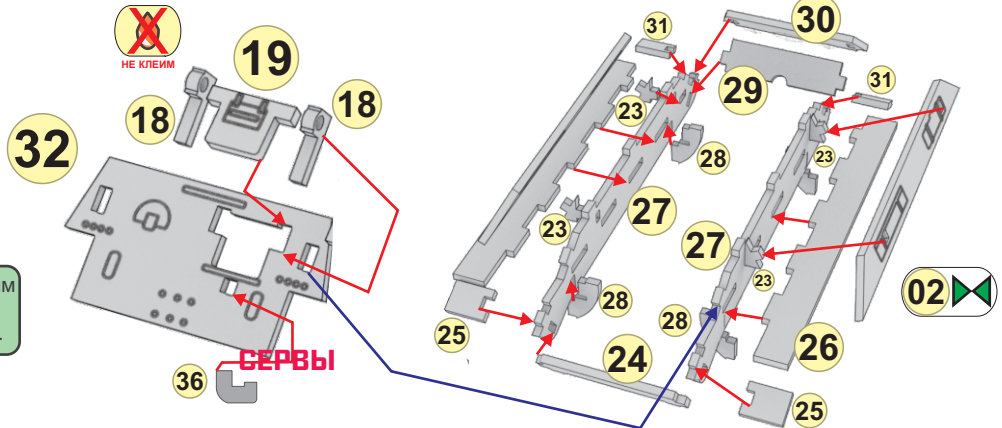

**B**



Передняя часть

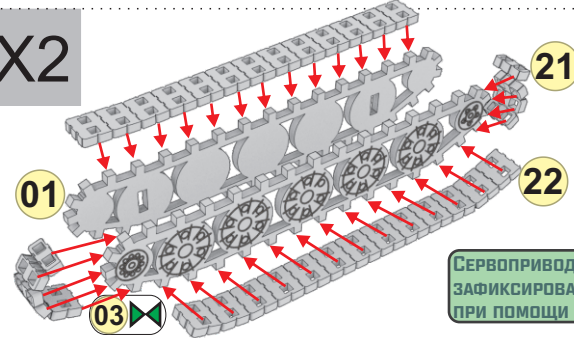

ВАРИАНТ КРЕПЛЕНИЯ СЕРВЫ

Деталь 41 нужно установить к стойке 38 и самостоятельно разместить и отцентрировать серву

Сервопривод к башне можно зафиксировать к детали 12 при помощи трубки.

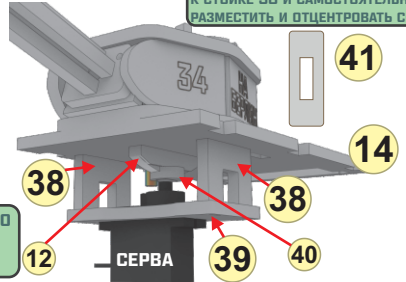

**C**

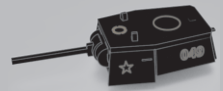

Деталь 13 не клеим к 14. Клеим деталь 12 к основанию 06 (башня)

УСТАНОВКА ТРУБКИ В СТОЛЕ

